

**03** = **Mâle JIC 37°**

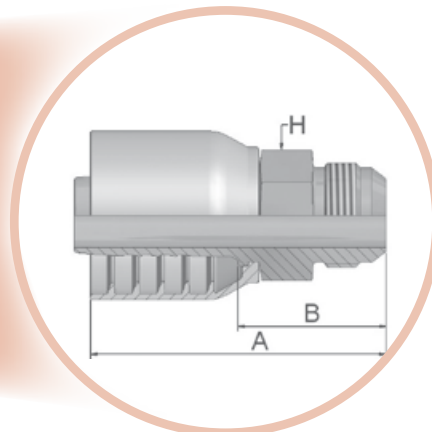

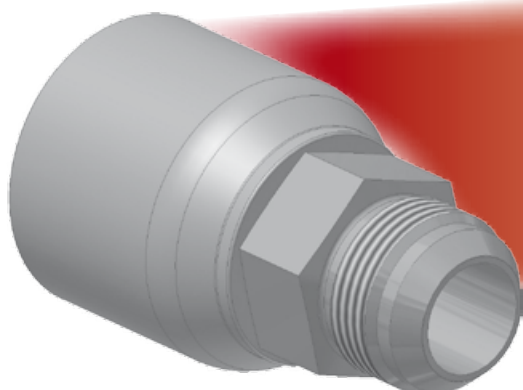

ISO12151-5-S – AGJ



Série d'embouts compatible avec les tuyaux:



371LT/372/372RH/372TC/701

XXXX-XX-XX <b>Référence</b> 	 <b>D.Int. du tuyau</b>				 <b>Filetage UNF</b>	<b>A</b>	<b>B</b>	 <b>H</b>
	<b>DN</b>	<b>pouce</b>	<b>module</b>	<b>mm</b>	<b>mm</b>			
10370-6-6-SM	10	3/8	-6	9,5	9/16x18	60	31	19
10370-8-6-SM	10	3/8	-6	9,5	3/4x16	59	29	19
10370-8-8-SM	12	1/2	-8	12,7	3/4x16	68	33	22
10370-10-8-SM	12	1/2	-8	12,7	7/8x14	67	32	24
10370-12-8-SM	12	1/2	-8	12,7	1-1/16x12	71	36	27
10370-10-10-SM	16	5/8	-10	15,9	7/8x14	75	38	24
10370-12-10-SM	16	5/8	-10	15,9	1-1/16x12	75	36	27
10370-12-12-SM	20	3/4	-12	19,1	1-1/16x12	81	42	27
10370-16-12-SM	20	3/4	-12	19,1	1-5/16x12	78	38	36
10370-16-16-SM	25	1	-16	25,4	1-5/16x12	92	47	36
10370-20-16-SM	25	1	-16	25,4	1-5/8x12	88	43	46
10370-20-20-SM	32	1-1/4	-20	31,8	1-5/8x12	101	53	46
10370-24-24-SM	40	1-1/2	-24	38,1	1-7/8x12	110	49	50

Matière: acier avec  
traitement sans chrome (VI)  
SM: 6 pans métrique

L'information concernant les produits standard et non standard figure dans nos tarifs.

Les dimensions indiquées dans les tableaux sont données à titre indicatif, nous nous réservons le droit de les modifier sans préavis.



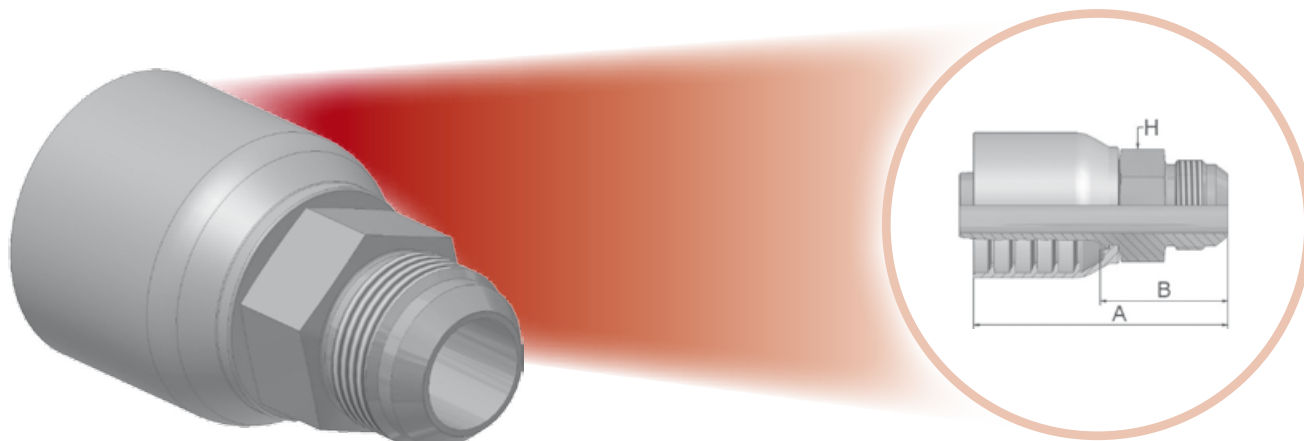

**03** – Mâle JIC 37°

ISO 12151-5-S – AGJ



Série d'embouts compatible avec les tuyaux:



XXXX.XX.XX Référence 	 D.Int. du tuyau				 Filetage UNF	A	B	 H
	DN	pouce	module	mm		mm	mm	mm / pouce
10373-12-12-SM	20	3/4	-12	19,1	1-1/16x12	89	41	30
10373-16-12-SM	20	3/4	-12	19,1	1-5/16x12	91	43	36
10373-16-16-SM	25	1	-16	25,4	1-5/16x12	97	47	36
10373-20-16	25	1	-16	25,4	1-5/8x12	102	52	46
10373-20-20-SM	32	1-1/4	-20	31,8	1-5/8x12	118	54	46
10373-24-20	32	1-1/4	-20	31,8	1-7/8x12	118	54	2"
10373-24-24-SM	40	1-1/2	-24	38,1	1-7/8x12	122	59	50
10373-32-32-SM	50	2	-32	50,8	2-1/2x12	143	72	65

Matière: acier avec  
traitement sans chrome (VI)  
SM: 6 pans métrique

L'information concernant les produits standard et non standard figure dans nos tarifs.  
Les dimensions indiquées dans les tableaux sont données à titre indicatif, nous nous réservons le droit de les modifier sans préavis.